

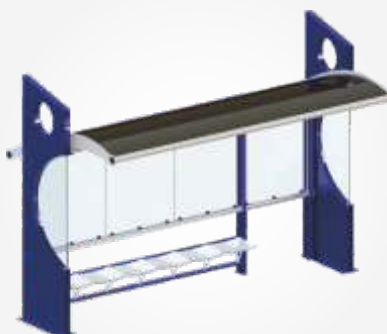

academia  
**KIDS**



**LambUrb**



**LAMB**



academia **livre**



[www.lamb.global](http://www.lamb.global)

# NOSSA EMPRESA

A Lamb Ltda Indústria e Comércio, foi fundada em 2002. Inicialmente dedicou-se a fabricação de produtos para saúde, com uma ampla linha de Academias ao Ar Livre e, em 2010, devido a grande demanda, passou a trabalhar também com Parques Infantís. Já em 2014, como complemento aos produtos já existentes, deu início a fabricação de Mobiliário Urbano. Atualmente, a Lamb conta com produção própria e diversificação industrial, possuindo centenas de produtos, oferecendo vários modelos de Academias, Parques e Mobiliários, afim de garantir muita saúde, diversão e bem-estar as crianças, adultos e idosos.



## NOSSOS VALORES

### Missão

Alegrear as crianças, proporcionar mais saúde aos idosos e criar espaços públicos mais agradáveis para as pessoas. Isso tudo, com responsabilidade social e ambiental, através do desenvolvimento, fabricação e comercialização de produtos e serviços de alta qualidade.

### Visão

Fabricar Parquinhos onde as crianças possam brincar e se divertir. Academias para que idosos possam melhorar a saúde e bem-estar. E Mobiliário para espaços públicos mais agradáveis e bonitos. Além de estar entre as principais empresas nas linhas produzidas, e ser referência em produtos e serviços de Parques Infantís, Academias ao Ar Livre e Mobiliário Urbano.

### Valores

1. Satisfação do Cliente, que é a razão da existência de qualquer negócio;
2. Qualidade Superior, através da atenção fantástica aos detalhes;
3. Valorização e respeito as pessoas, que tornam tudo possível;
4. Criatividade, sonhos e imaginação, para tornar idéias em realidade;
5. Comprometimento e foco, para que os objetivos sejam alcançados;
6. Responsabilidade Social e Ambiental, para uma sociedade mais justa e um amanhã melhor.

academia **KIDS**

academia **livre**

**LambUrb**

[www.lamb.global](http://www.lamb.global)

## PLAYGROUND EM TORRES - PET

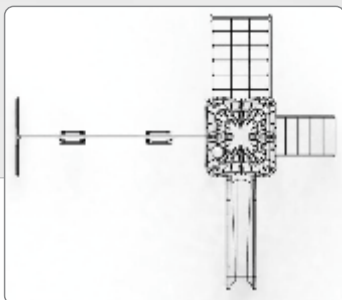

**Dimensões para instalação:**  
3500x6000x7000mm  
(AlturaxLarguraxComprimento)  
Peso: 150kg

## PLAYGROUND

### 1 TORRE

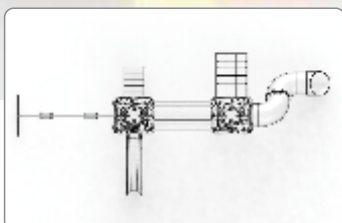

**Dimensões para instalação:**  
3500x9000x12000mm  
(AlturaxLarguraxComprimento)  
Peso: 335kg

## PLAYGROUND

### 2 TORRES



# PLAYGROUND

3 TORRES

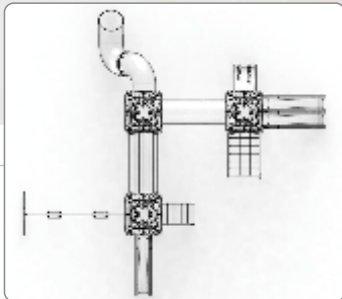

**Dimensões para instalação:**  
3500x10000x12000mm  
(AlturaxLarguraxComprimento)  
Peso: 475kg

# PLAYGROUND

4 TORRES

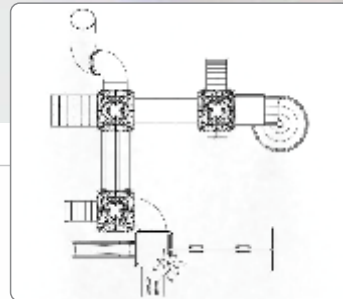

**Dimensões para instalação:**  
3500x10000x15000mm  
(AlturaxLarguraxComprimento)  
Peso: 665kg

# PLAYGROUND

5 TORRES

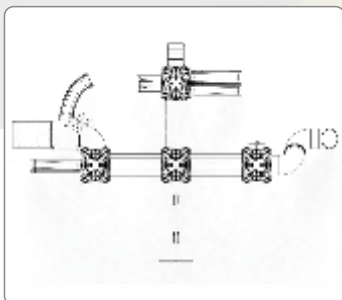

**Dimensões para instalação:**  
3500x12000x15000mm  
(AlturaxLarguraxComprimento)  
Peso: 750kg

# PLAYGROUND

7 TORRES

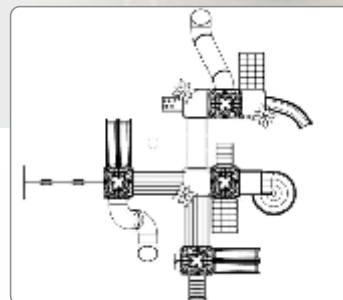

**Dimensões para instalação:**  
3500x14000x16000mm  
(AlturaxLarguraxComprimento)  
Peso: 1050kg



# PLAYGROUND

9 TORRES

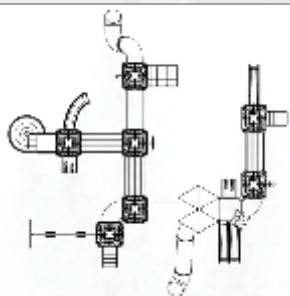

**Dimensões para instalação:**  
3500x13000x14000mm  
(AlturaxLarguraxComprimento)  
Peso: 1350kg

# PLAYGROUND

11 TORRES

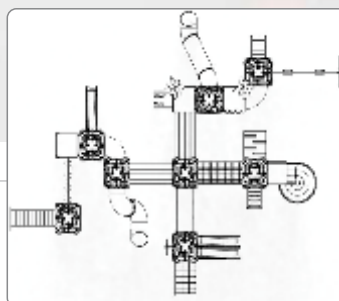

**Dimensões para instalação:**  
3500x14000x15000mm  
(AlturaxLarguraxComprimento)  
Peso: 1500kg

# PLAYGROUND

15 TORRES

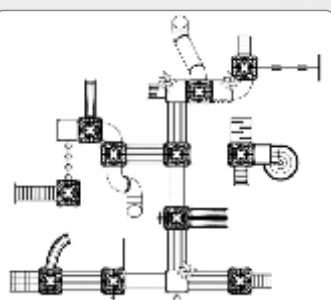

**Dimensões para instalação:**  
3500x19000x18000mm  
(AlturaxLarguraxComprimento)  
Peso: 2000kg

## MINI PLAYGROUND

1 TORRE



**Dimensões para instalação:**  
2500x5000x3000mm  
(AlturaxLarguraxComprimento)  
Peso: 70kg

2 TORRES



**Dimensões para instalação:**  
2500x6000x6000mm  
(AlturaxLarguraxComprimento)  
Peso: 155kg



PARQUE INCLUSIVO PARA CADEIRANTES - PPC



P R E M I U M



### BALANÇO INCLUSIVO PARA CADEIRANTE INDIVIDUAL

Código PPC0101  
Dimensões para instalação:  
2000x1900x3200mm  
(AlturaxLarguraxComprimento)  
Peso: 80kg

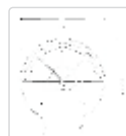

### CARROSSEL INCLUSIVO PARA CADEIRANTE INDIVIDUAL

Código PPC0102  
Dimensões para instalação:  
1300x2000x2000mm  
(AlturaxLarguraxComprimento)  
Peso: 76kg

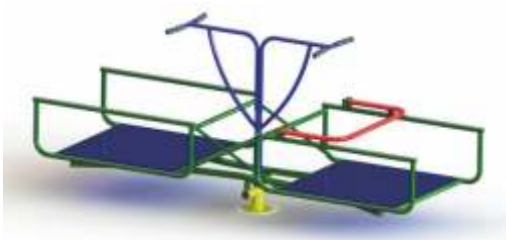

### GANGORRA INCLUSIVA PARA CADEIRANTE DUPLA

Código PPC0104  
Dimensões para instalação:  
1500x1070x3000mm  
(AlturaxLarguraxComprimento)  
Peso: 120kg

OU VERSÃO CADEIRANTE INDIVIDUAL

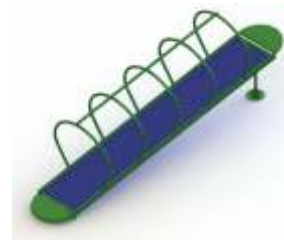

### ESCORREGADOR INCLUSIVO DE ROLETES PARA CADEIRANTE

Código PPC0103  
Dimensões para instalação:  
900x700x3500mm  
(AlturaxLarguraxComprimento)  
Peso: 75kg

S U P R E M E

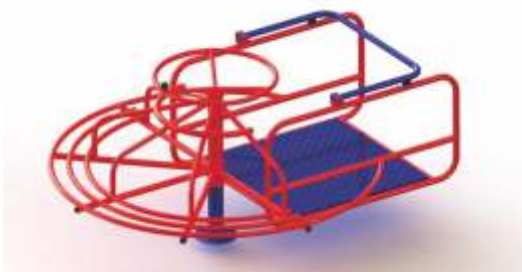

### CARROSSEL INCLUSIVO COM VOLANTE PARA CADEIRANTE INDIVIDUAL

Código PPC0109  
Dimensões para instalação:  
1500x2000x2000mm  
(AlturaxLarguraxComprimento)  
Peso: 80kg

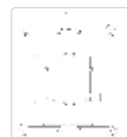

### BALANÇO INCLUSIVO PARA CADEIRANTE INDIVIDUAL

Código 0108  
Dimensões para instalação:  
2000x1900x3200mm  
(AlturaxLarguraxComprimento)  
Peso: 70kg



### CARROSSEL INCLUSIVA PARA CADEIRANTE DUPLO

Código PPC0107  
Dimensões para instalação:  
1500x2000x2000mm  
(AlturaxLarguraxComprimento)  
Peso: 80kg



### BALANÇO INCLUSIVO PARA CADEIRANTE DUPLO

Código PPC0106  
Dimensões para instalação:  
2000x2500x2500mm  
(AlturaxLarguraxComprimento)  
Peso: 100kg



## PARQUE INFANTIL - PIT

### CLASSIC

#### BALANÇO DOIS LUGARES

Código PIC 0502



Dimensões para instalação:  
2000x1000x2200mm  
(AlturaxLarguraxComprimento)  
Peso: 30kg

#### ESCORREGADOR

Código PIC 0503



Dimensões para instalação:  
2000x400x2200mm  
(AlturaxLarguraxComprimento)  
Peso: 35kg

#### CARROSSEL SEIS LUGARES

Código PIC0504



Dimensões para instalação:  
800x1500x1500mm  
(AlturaxLarguraxComprimento)  
Peso: 48kg

#### GANGORRA UMA PRANCHA

Código PIC0501



Dimensões para instalação:  
450x500x2000mm  
(AlturaxLarguraxComprimento)  
Peso: 18kg

### PREMIUM

#### BALANÇO DOIS LUGARES

Código PIP0502



Dimensões para instalação:  
1950x1250x2600mm  
(AlturaxLarguraxComprimento)  
Peso: 45kg

#### ESCORREGADOR

Código PIP 0503



Dimensões para instalação:  
2000x500x3000mm  
(AlturaxLarguraxComprimento)  
Peso: 40kg

#### CARROSSEL OITO LUGARES

Código PIP0504



Dimensões para instalação:  
920x1950x1950mm  
(AlturaxLarguraxComprimento)  
Peso: 56kg

#### GANGORRA UMA PRANCHA

Código PIP0501



Dimensões para instalação:  
500x650x2200mm  
(AlturaxLarguraxComprimento)  
Peso: 25kg

### SUPREME

#### BALANÇO DOIS LUGARES

PIS0502

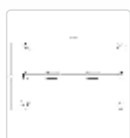

Dimensões para instalação:  
2000x1700x2700mm  
(AlturaxLarguraxComprimento)  
Peso: 40kg

#### GANGORRA UMA PRANCHA

Código PIS0501



Dimensões para instalação:  
1000x2500x1000mm  
(AlturaxLarguraxComprimento)  
Peso: 20kg

### BRINQUEDOS DE MOLA

#### MINHOCA

Código MPT 0202



CONSULTE  
DEMAIS  
MODELOS  
DISPONÍVEIS



## ACADEMIA INFANTIL - AIP

### ESCORREGADOR DE ROLETES

Código AIP0103

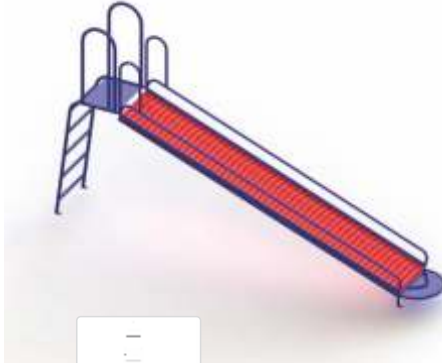

**Dimensões para instalação:**  
2300x600x3800mm  
(AlturaxLarguraxComprimento)  
Peso: 70kg

### CARROSSEL INFANTIL OITO LUGARES

Código AIP0104



**Dimensões para instalação:**  
1000x2000x2000mm  
(AlturaxLarguraxComprimento)  
Peso: 50kg

### ESCALADA MEIA-LUA

Código AIP0106

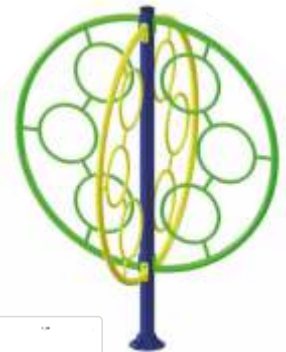

**Dimensões para instalação:**  
2500x1500x1500mm  
(AlturaxLarguraxComprimento)  
Peso: 42kg

### BALANÇO TRÊS LUGARES

Código AIP0109

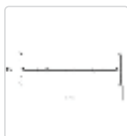
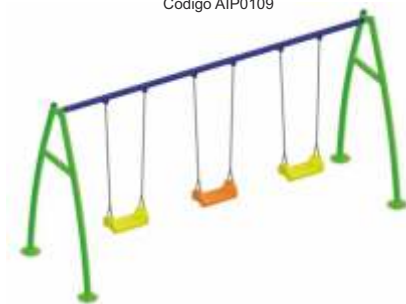

OU 6 LUGARES

**Dimensões para instalação:**  
2500x2800x3500  
(AlturaxLarguraxComprimento)  
Peso: 50kg

### GANGORRA DUAS PRANCHAS

Código API0101

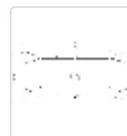

OU VERSÃO TRIPLA

**Dimensões para instalação:**  
1000x1200x2500mm  
(AlturaxLarguraxComprimento)  
Peso: 30kg

### CARROSSEL ALTO

Código API0105



**Dimensões para instalação:**  
2200x1500x1500mm  
(AlturaxLarguraxComprimento)  
Peso: 50kg

### DOMOS SCANDERE

Código AIP 0108



**Dimensões para instalação:**  
2000x3000x3000mm  
(AlturaxLarguraxComprimento)  
Peso: 50kg

### MULTI INFANTIL

Código AIP0107



**Dimensões para instalação:**  
2000x3000x5000mm  
(AlturaxLarguraxComprimento)  
Peso: 180kg

## PROJETOS SOB MEDIDAS

### PLAYGROUND AQUÁTICO

Código PEA0103



**Dimensões para instalação:**  
4000x5000x9000mm  
(AlturaxLarguraxComprimento)  
Peso: 200kg

CONSULTE DEMAIS MODELOS DISPONÍVEIS DE BRINQUEDOS AIP

Dimensões e peso aproximados, podendo ter pequenas variações conforme o modelo e atualizações.





## ACADEMIA DA MELHOR IDADE - AMI

**SIMULADOR DE ESQUI**  
Código AMI0604



OU VERSÃO  
DUPLA OU TRIPLA

Dimensões para instalação:  
1400x650x1200mm  
(AlturaxLarguraxComprimento)  
Peso: 48kg

**SIMULADOR DE CAMINHADA**  
Código AMI0605



OU VERSÃO  
DUPLA OU TRIPLA

Dimensões para instalação:  
1250x450x900mm  
(AlturaxLarguraxComprimento)  
Peso: 33kg

**SIMULADOR DE REMADA**  
Código AMI0607



OU VERSÃO  
DUPLA OU TRIPLA

Dimensões para instalação:  
1100x550x1000mm  
(AlturaxLarguraxComprimento)  
Peso: 23kg

**SIMULADOR DE CAVALGADA**  
Código AMI0608



OU VERSÃO  
DUPLA OU TRIPLA

Dimensões para instalação:  
1500x400x1350mm  
(AlturaxLarguraxComprimento)  
Peso: 20kg

**VOLANTE DE ROTAÇÃO HORIZONTAL**  
Código AMI0603



Dimensões para instalação:  
2500x1700x1500mm  
(AlturaxLarguraxComprimento)  
Peso: 30kg

**VOLANTE DE ROTAÇÃO DIAGONAL COM VERTICAL**  
Código AMI0621

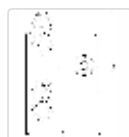

Dimensões para instalação:  
1800x1300x900mm  
(AlturaxLarguraxComprimento)  
Peso: 28kg

**VOLANTE DE ROTAÇÃO VERTICAL DUPLÔ**  
Código AMI0616



OU VERSÃO TRIPLA

Dimensões para instalação:  
1800x450x750mm  
(AlturaxLarguraxComprimento)  
Peso: 18kg

**VOLANTE DE ROTAÇÃO DIAGONAL DUPLÔ**  
Código AMI0614



OU VERSÃO TRIPLA

Dimensões para instalação:  
1200x1050x1300mm  
(AlturaxLarguraxComprimento)  
Peso: 38kg

**BALANÇO/SURF COM PRESSÃO DE PERNAS**  
Código AMI0618



Dimensões para instalação:  
1500x950x1800mm  
(AlturaxLarguraxComprimento)  
Peso: 38kg

**BALANÇO/SURF DUPLÔ**  
Código AMI0622



Dimensões para instalação:  
1300x950x1150mm  
(AlturaxLarguraxComprimento)  
Peso: 30kg

**PRESSÃO DE PERNAS DUPLÔ**  
Código AMI0630

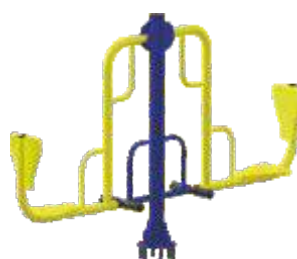

OU VERSÃO TRIPLA

Dimensões para instalação:  
1500x720x2820mm  
(AlturaxLarguraxComprimento)  
Peso: 48kg

**MULTIESTAÇÃO**  
Código AMI0610



Dimensões para instalação:  
2000x1350x2750mm  
(AlturaxLarguraxComprimento)  
Peso: 80kg



## OUTROS EQUIPAMENTOS PARA ACADEMIA - OEA

**PEITORAL DUPLO**  
Código OEA10107



**PUXADOR DUPLO**  
Código OEA10108



**ELÍPTICO MECÂNICO**  
Código OEA0111



**ELÍPTICO SENTADO**  
Código OEA0113



**BALANÇO ADUTOR COM ABDUTOR DUPLO**  
Código OEA0103

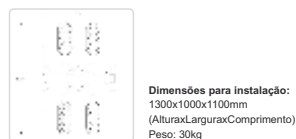

**TWISTER DUPLO**  
Código OEA0127

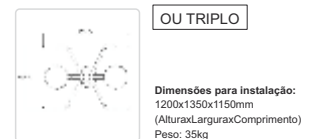

**SIMULADOR DE ESCADA**  
Código OEA0105



**BICICLETA**  
Código OEA0104

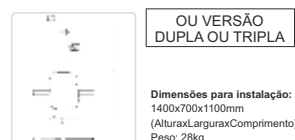



## SUPINO CADEIRANTE

Código APC0304



Dimensões para instalação:  
1200x1100x900mm  
(AlturaxLarguraxComprimento)  
Peso: 26kg

## REMADA CADEIRANTE

Código APC0310



Dimensões para instalação:  
1200x1100x900mm  
(AlturaxLarguraxComprimento)  
Peso: 38kg

## VOLANTE ALONGADOR HORIZONTAL TRÊS ALTURAS CADEIRANTE

Código APC0307

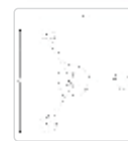

Dimensões para instalação:  
2000x1700x1500mm  
(AlturaxLarguraxComprimento)  
Peso: 28kg

## VOADOR DORSAL COM VOADOR PEITORAL CADEIRANTE

Código APC0311



Dimensões para instalação:  
1400x1300x1200mm  
(AlturaxLarguraxComprimento)  
Peso: 57kg

## DESENVOLVIMENTO DE OMBRO CADEIRANTE

Código APC0308



Dimensões para instalação:  
1400x1000x1200mm  
(AlturaxLarguraxComprimento)  
Peso: 25kg

## PUXADA ALTA CADEIRANTE

Código APC0309



Dimensões para instalação:  
1400x1300x1200mm  
(AlturaxLarguraxComprimento)  
Peso: 27kg

## VOLANTE DE ROTAÇÃO DIAGONAL COM VERTICAL CADEIRANTE

Código APC0315



Dimensões para instalação:  
1550x950x1200mm  
(AlturaxLarguraxComprimento)  
Peso: 24kg

## VOLANTE VERTICAL DUPLO CADEIRANTE

Código APC0310



Dimensões para instalação:  
1500x400x750mm  
(AlturaxLarguraxComprimento)  
Peso: 28kg



## APARELHOS PARA ALONGAMENTO - APA

**JOGO DE BARRAS**  
Código APA0101

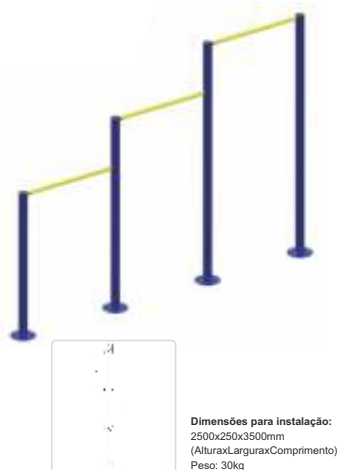

**JOGO DE BARRAS COM ESPALDAR**  
Código APA0102

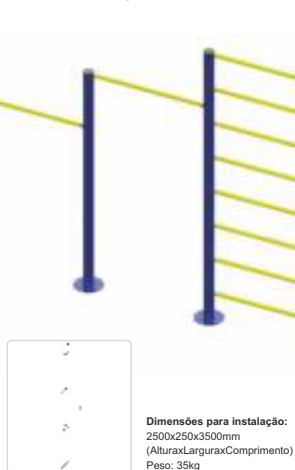

**ESPALDAR**  
Código APA0115

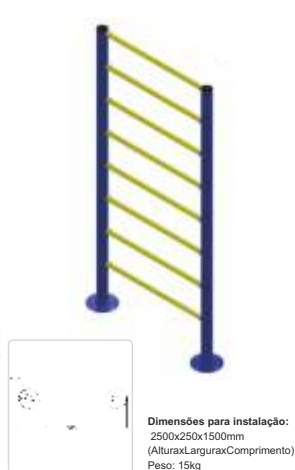

**ABDOMINAL**  
Código APA0121



**BARRA FIXA**  
Código APA0129



**BARRAS PARALELAS**  
Código APA0117



**MULTI-ALONGADOR**  
Código APA0123



**FLEXOR DE BRAÇOS**  
Código APA0125



## MOBILIÁRIO PARA ACADEMIA - MPA

**BANCO SEM ENCOSTO**  
Código MPA 0103



**BANCO COM ENCOSTO**  
Código MPA 0104



**LIXEIRA 1 CESTO**  
Código MPA0105



**LIXEIRA 2 CESTOS**  
Código MPA0106



## ABRIGOS DE ÔNIBUS - ADO

C L A S S I C

### ABRIGO DE ÔNIBUS QUATRO LUGARES

Código ADO0107



OU VERSÃO DE 6 LUGARES

Dimensões para instalação:  
3000x2000x3000mm  
(AlturaxLarguraxComprimento)  
Peso: 90kg



### ABRIGO DE ÔNIBUS DOZE LUGARES

Código AOL0109



Dimensões para instalação:  
3000x2000x7500mm  
(AlturaxLarguraxComprimento)  
Peso: 160kg



P R E M I U M

### ABRIGO DE ÔNIBUS QUATRO LUGARES

Código ADO 0110



OU VERSÃO DE 6 LUGARES

Dimensões para instalação:  
3000x2000x3000mm  
(AlturaxLarguraxComprimento)  
Peso: 110kg

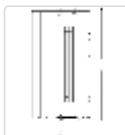

### ABRIGO DE ÔNIBUS DOZE LUGARES

Código ADO 0111

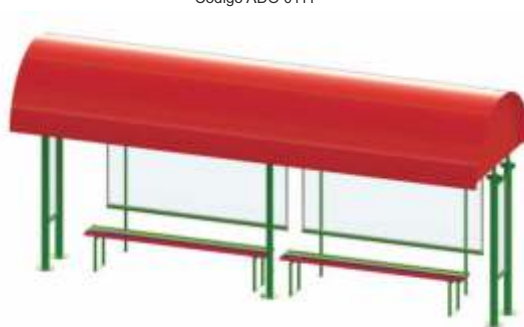

Dimensões para instalação:  
3000x2000x6500mm  
(AlturaxLarguraxComprimento)  
Peso: 190kg



S U P R E M E

### ABRIGO DE ÔNIBUS SEIS LUGARES

Código AOL0105



OU VERSÃO DE 12 LUGARES

Dimensões para instalação:  
3500x2000x4000mm  
(AlturaxLarguraxComprimento)  
Peso: 140kg



ELABORAMOS E  
FABRICAMOS PROJETOS  
SOB MEDIDA.

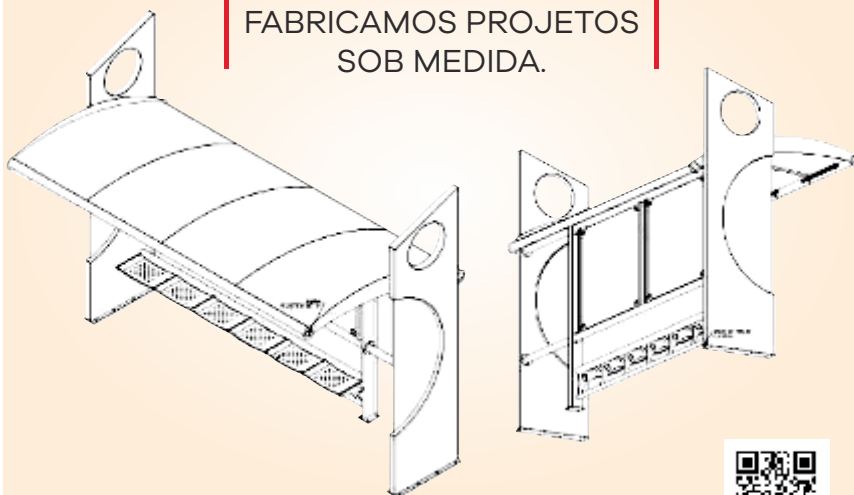

## BANCOS - PBL

### S U P R E M E

COM ENCOSTO  
QUATRO LUGARES

Código BPL0708



Dimensões para instalação:  
1500x750x2000mm  
(AlturaxLarguraxComprimento)  
Peso: 30kg

### P R E M I U M

SEM ENCOSTO  
QUATRO LUGARES

Código BPL0707



Dimensões para instalação:  
500x500x2000mm  
(AlturaxLarguraxComprimento)  
Peso: 35kg

### C L A S S I C

SEM ENCOSTO  
QUATRO LUGARES

Código BPL 0701



Dimensões para instalação:  
500x400x2000mm  
(AlturaxLarguraxComprimento)  
Peso: 30kg

## LIXEIRAS - LPL

### S U P R E M E



UM CESTO  
Código LPL0814

Dimensões para instalação:  
880x370x450mm  
(AlturaxLarguraxComprimento)  
Peso: 16kg

SELETIVO  
DOIS CESTOS  
Código LPL0815

Dimensões para instalação:  
880x370x300mm  
(AlturaxLarguraxComprimento)  
Peso: 30kg

### P R E M I U M



UM CESTO  
Código LPL0810

Dimensões para instalação:  
1100x450x450mm  
(AlturaxLarguraxComprimento)  
Peso: 32kg

SELETIVO  
DOIS CESTO  
Código LPL0811

Dimensões para instalação:  
1100x900x450mm  
(AlturaxLarguraxComprimento)  
Peso: 64kg

### C L A S S I C

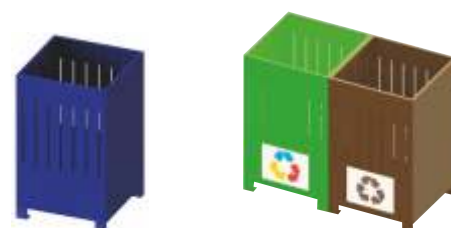

UM CESTO  
Código LPL 0701

Dimensões para instalação:  
880x370x450mm  
(AlturaxLarguraxComprimento)  
Peso: 30kg

SELETIVO  
DOIS CESTO  
Código LPL0808

Dimensões para instalação:  
880x800x450mm  
(AlturaxLarguraxComprimento)  
Peso: 60kg



SELETIVO  
QUATRO CESTOS  
Código LPL0816

Dimensões para instalação:  
880x370x1600mm  
(AlturaxLarguraxComprimento)  
Peso: 64kg



SELETIVO  
QUATRO CESTOS  
Código LPL0812

Dimensões para instalação:  
1100x1800x450mm  
(AlturaxLarguraxComprimento)  
Peso: 125kg



SELETIVO  
QUATRO CESTOS  
Código LPL0809

Dimensões para instalação:  
880x1500x450mm  
(AlturaxLarguraxComprimento)  
Peso: 120kg

## BICICLETÁRIO - BCS

### S U P R E M E

CINCO LUGARES

Código BCS0102

Dimensões para instalação:  
400x800x2500mm  
(AlturaxLarguraxComprimento)  
Peso: 30kg



### P R E M I U M

CINCO LUGARES

Código BCP0104

Dimensões para instalação:  
400x800x2500mm  
(AlturaxLarguraxComprimento)  
Peso: 30kg

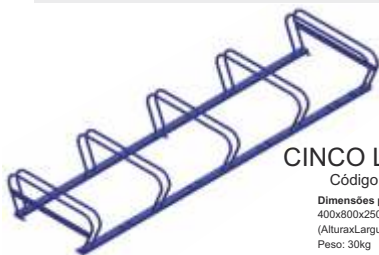

### C L A S S I C

CINCO LUGARES

Código BCC0106

Dimensões para instalação:  
800x800x2600mm  
(AlturaxLarguraxComprimento)  
Peso: 30kg

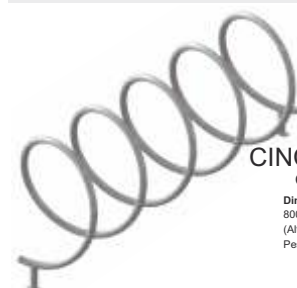

TRÊS LUGARES

Código BCS0101

Dimensões para instalação:  
400x800x1500mm  
(AlturaxLarguraxComprimento)  
Peso: 20kg



TRÊS LUGARES

Código BCP0103

Dimensões para instalação:  
400x800x1500mm  
(AlturaxLarguraxComprimento)  
Peso: 20kg



TRÊS LUGARES

Código BCC0105

800x800x1600mm  
(AlturaxLarguraxComprimento)  
Peso: 16kg



## GARANTIA



Obs.: A versão atual dos produtos pode apresentar pequenas diferenças de cor, medida, peso e design, o que não altera o seu modo de funcionamento.

## CORES DISPONÍVEIS

Azul	Verde	Vermelho
Laranja	Amarelo	Marrom
Cinza	Preto	Branco

## CERTIFICADOS



- Empresa registrada no Conselho Regional de Engenharia (CREA);
- Registro de profissional no Conselho Federal de Fisioterapia (CREFITO);
- Controle de qualidade emitido por Centro Tecnológico Falcão Bauer;
- Produtos fabricados conforme as normativas da Associação Brasileira de normas técnicas (ABNT).

## ASSISTÊNCIA TÉCNICA

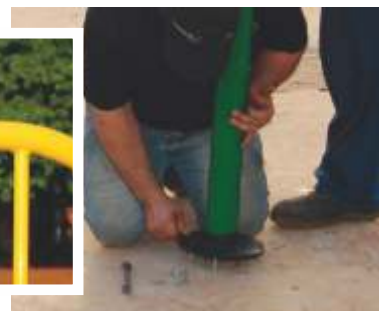

Profissionais capacitados e treinados para realizar a manutenção dos equipamentos, aumentando a durabilidade dos produtos.



**METALÚRGICA LAMB - EIRELI**

CNPJ 14.037.993/0001-80

Rua Jorge Frederico A. Koehler, 5679  
Caixa Postal 14 - Parque Industrial III,  
CEP 85960-000 - Marechal Cândido Rondon - Paraná